

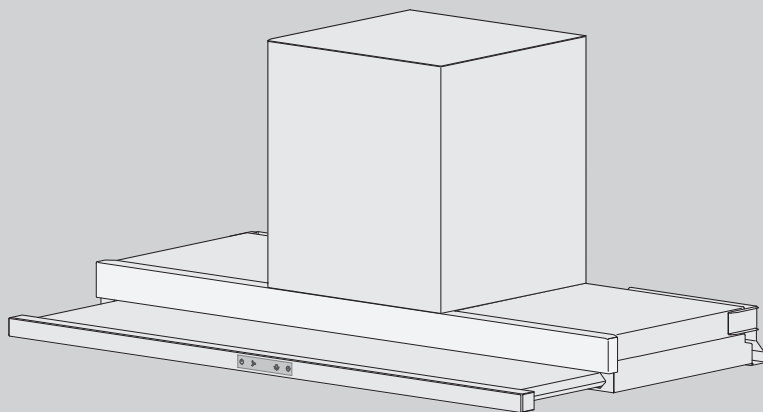

ERC



Руководство по эксплуатации

AiroClearCabinet V6000

Вытяжка

Благодарим за покупку нашего изделия. Приобретенное устройство соответствует самым высоким требованиям и отличается простотой управления. Тем не менее, следует внимательно ознакомиться с данным руководством по эксплуатации. Знание принципов работы и возможностей устройства позволит использовать его оптимальным образом и избежать неисправностей.

Необходимо соблюдать указания по технике безопасности.

Изменения

Текстовая и графическая информация, а также приведенные данные, соответствуют техническому уровню устройства на момент публикации данного руководства. Производитель сохраняет за собой право на внесение изменений в конструкцию устройства с целью усовершенствования изделия.

Область применения

Данное руководство по эксплуатации действительно для:

Наименование модели	Номер модели	Тип	Система единиц измерения
AiroClearCabinet V6000	61057	AE6T5FT.. , AE6T5FTP..	55
AiroClearCabinet V6000	61058	AE6T6FT.. , AE6T6FTP..	60
AiroClearCabinet V6000	61060	AE6T9FT.. , AE6T9FTP..	90

Отличия в конструкции упомянуты в тексте.

Содержание

1	Указания по технике безопасности	4	7.1	Технический паспорт изделия.....	20
1.1	Используемые символы	4	8	Утилизация	21
1.2	Общие указания по технике безопасности	4	10	Для заметок	24
1.3	Указания по технике безопасности при эксплуатации прибора	5	9	Алфавитный указатель	23
1.4	Установка прибора.....	6	11	Служба поддержки и сервисного обслуживания	27
1.5	Указания по использованию.....	6			
2	Описание прибора	8			
2.1	Введение	8			
2.2	Режим вытяжной вентиляции.....	8			
2.3	Режим рециркуляции воздуха с угольным фильтром.....	8			
2.4	Оснащение.....	8			
2.5	Конструкция	8			
2.6	Элементы управления и индикации.....	9			
3	Управление	9			
3.1	Первый ввод в эксплуатацию	9			
3.2	Включение/выключение прибора.....	10			
3.3	Выбор уровня мощности вытяжки.....	11			
3.4	Освещение.....	11			
3.5	Дополнительное время работы.....	12			
3.6	Защита при вытирании.....	12			
3.7	Индикаторы загрязнения.....	12			
3.8	OptiLink.....	13			
3.9	Пульт дистанционного управления (принадлежность).....	15			
4	Техническое обслуживание и уход	16			
4.1	Очистка корпуса	16			
4.2	Металлический жирулавливающий фильтр	16			
4.3	Долговечный угольный фильтр Plus.....	17			
4.4	Сброс индикатора загрязнения.....	18			
4.5	Замена светодиодных ламп.....	18			
5	Самостоятельное устранение неисправностей	18			
6	Принадлежности и запасные части	19			
7	Технические характеристики	19			

1 Указания по технике безопасности

1.1 Используемые символы



Отмечены все важные для обеспечения безопасности указания. Несоблюдение таких указаний может привести к травме, повреждению прибора или его компонентов!



Данным символом отмечены информация и указания, которые следует учитывать.



Информация по утилизации



Информация о руководстве по эксплуатации



Вынуть сетевую вилку/отключить электропитание



Вставить сетевую вилку/восстановить электропитание



Не обрезать/не модифицировать сетевую вилку



Использовать защитные перчатки

- ▶ Данным символом отмечены операции, выполняемые по порядку.
 - Данным символом отмечена информация о реакции прибора на выполненную операцию.
- Отмечен перечень.

1.2 Общие указания по технике безопасности



- Начинать эксплуатацию прибора только после прочтения руководства по эксплуатации.



- Данные приборы могут использоваться детьми в возрасте от 8 лет и старше, лицами с задержкой физического, сенсорного или умственного развития, а также лицами, не имеющими необходимых знаний и опыта использования прибора, только под присмотром или после инструктажа по безопасному использованию прибора. Перед началом работы пользователи должны понимать опасности, возникающие при эксплуатации прибора. Не позволять детям играть с прибором. Очистка и техническое обслуживание прибора детьми без присмотра взрослых недопустимы.
- Если прибор не оснащен сетевым кабелем и штекером или другими средствами для отключения от сети, расстояние между контактами которых на каждом полюсе соответствует условиям категории перенапряжения III для полного размыкания, в стационарную электропроводку необходимо интегри-

ровать устройство размыкания согласно условиям монтажа.

- При повреждении сетевого кабеля этого прибора необходимо, чтобы замена кабеля производилась производителем, его сервисной службой или специалистом, имеющим соответствующую квалификацию, что позволит избежать опасных ситуаций.

1.3 Указания по технике безопасности при эксплуатации прибора

- При эксплуатации вытяжки одновременно с приборами, работающими на газе или других горючих веществах, необходимо обеспечить достаточную вентиляцию помещения.
- Относительно отвода вытяжного воздуха соблюдать официальные предписания.
- Вытяжной воздух нельзя направлять в дымовую трубу, которая используется для отвода газов от приборов, работающих на газе или других горючих веществах.
- Следует выдерживать минимальное расстояние между полкой для посуды в кухонной зоне и самой нижней

частью вытяжки. Данные о таком расстоянии находятся в руководстве по эксплуатации.

- **ПРЕДУПРЕЖДЕНИЕ!** Во избежание удара электрическим током, перед заменой лампы следует удостовериться, что прибор выключен и отсоединен от сети.
- Надпись о максимально допустимой мощности сменных ламп должна быть видна во время замены ламп.
- Этот прибор предназначен для использования в бытовых и подобных им условиях, например на кухнях для сотрудников магазинов, офисов и других коммерческих заведений, в загородных домах, клиентами отелей, мотелей и других заведений для проживания, в отелях типа «постель и завтрак».
- Эксплуатация прибора с внешним таймером или отдельной системой дистанционного управления запрещена.
- Если очистка не выполняется в соответствии с инструкцией, возникает опасность пожара.
- Под вытяжкой запрещено фламбировать блюда.

1.4 Установка прибора



- Установка должна выполняться только квалифицированным персоналом.
- Все рабочие операции должны последовательно выполняться в полном объеме и контролироваться.
- Электрическое подключение должен выполнять квалифицированный электрик с соблюдением норм и директив по монтажу низковольтного оборудования, а также требований местной электроснабжающей организации.
- Прибор с сетевой вилкой должен включаться только в установленную надлежащим образом розетку с заземляющим контактом. В домашней электросети необходимо предусмотреть многополюсный сетевой разъединитель с зазором между разомкнутыми контактами 3 мм. В качестве такого разъединителя могут использоваться выключатели, штекерные разъемы, линейные защитные автоматы и плавкие предохранители, к которым после монтажа прибора имеется свободный доступ и которые размыкают все полюса. Для безопасной и бесперебойной эксплуатации прибора необходимо надлежащим образом выполненное заземление, а также раздельно проложенные нулевой и защитный провода. После монтажа токопроводящие детали и провода в рабочей изоляции не должны быть доступны для касания. Проверить старую электропроводку.
- Информация о напряжении питания, роде тока и используемом предохранителе содержится на заводской табличке.
- Любые штукатурные, гипсовые работы, а также работы по поклейке обоев или покраске следует выполнять до установки прибора.

- Безупречный ремонт прибора обеспечивается, только если возможен демонтаж всего прибора в любой момент и без повреждений.

1.5 Указания по использованию

Подготовка к работе

- Установка прибора и его подключение к электросети производится согласно отдельной инструкции по монтажу. Для проведения необходимых работ обращаться к квалифицированному монтажнику/электрику.
- Относительно отвода вытяжного воздуха соблюдать официальные предписания.
- Утилизировать упаковочный материал согласно местным предписаниям.

Использование по назначению

- Данный прибор предназначен для вытяжки паров над плитой в домашнем хозяйстве.
- Ремонт, изменения или манипуляции с деталями прибора, особенно с токопроводящими деталями, разрешается выполнять только производителю прибора, его сервисной службе или специалисту, имеющему соответствующую квалификацию. Некомпетентный ремонт может привести к серьезным несчастным случаям, повреждению прибора и оборудования, а также к нарушениям в работе прибора. При появлении неисправности или при необходимости ремонта соблюдать указания, приведенные в главе «Сервис и поддержка». При необходимости обращаться в наш сервисный центр.
- Разрешено использовать только оригинальные запчасти.
- Данное Руководство по эксплуатации следует сохранить для обращения к нему в будущем.

Техника безопасности при эксплуатации

- Запрещается вводить в эксплуатацию прибор, имеющий видимые повреждения. Следует обратиться в сервисный центр.
- При обнаружении неполадок в работе прибора необходимо отсоединить его от электрической сети.
- Во время работы вытяжного вентилятора следует обеспечить достаточный приток свежего воздуха в кухню, чтобы избежать снижения давления в помещении и гарантировать оптимальный воздухоотвод.
- Следует избегать сквозняков в поперечном направлении, которые могут сдувать поднимающийся над плитой пар.
- При параллельном использовании других приборов (работающих на газе или других горючих веществах) следует обеспечить достаточный приток свежего воздуха в помещение. Неприменимо к приборам, работающим в режиме рециркуляции.
- При одновременной работе нагревательных приборов (например, печей, работающих на дровах, газе, масле или угле) безопасная работа обеспечивается только в том случае, если в помещении, в котором установлен прибор, разрежение составляет не более 4 Па (0,04 мбар). Опасность отравления! Должен быть обеспечен достаточный подвод свежего воздуха, например, с помощью не закрывающихся проемов в дверях или окнах в сочетании с приточными/вытяжными коробками или путем принятия иных технических мер.

- При мытье прибора следует следить за тем, чтобы в него не попала вода. Использовать умеренно влажную тряпку. Запрещается опрыскивать прибор внутри или снаружи водой или обрабатывать пароочистителем. Попавшая внутрь вода может вызвать повреждения.
- Открытые части прибора во время работы могут нагреваться.

Осторожно! Опасность получения ожогов!

- Во время фритирования на плите следует постоянно следить за работой прибора. Используемое для фритюры масло при перегревании может воспламениться и привести к возгоранию прибора. В этой связи следует постоянно следить за температурой масла и не допускать его нагревания до температуры воспламенения. Настоятельно рекомендуется также следить за чистотой масла, так как загрязненное масло легче воспламеняется.

Осторожно! Опасно для жизни!

- Элементы упаковки, например, пленка или пенопласт, могут представлять опасность для детей и животных. Опасность удушья! Детали упаковки хранить в недоступном для детей и животных месте.
- При техническом обслуживании прибора, в том числе при замене ламп, его следует обесточить. Для этого необходимо вынуть из гнезд винчи-ваемые предохранители, выключить защитный автомат или вытащить вилку из розетки.

Предотвращение повреждения прибора

- Следует соблюдать интервалы очистки. Несоблюдение этой инструкции может привести к возникновению опасности пожара из-за чрезмерного отложения жира на металлическом жирулавливающем фильтре.

2 Описание прибора

2.1 Введение

Прибор предназначен для всасывания пара, возникающего над бытовой кухонной плитой, и может работать в режимах вытяжной вентиляции и рециркуляции воздуха.



Режим вытяжной вентиляции



Режим рециркуляции воздуха

2.2 Режим вытяжной вентиляции

Возникающие над плитой пары вытягиваются вентилятором. Вытяжной воздух очищается с помощью металлического жирулавливающего фильтра, после чего выводится наружу через патрубок со встроенным обратным клапаном и вытяжную трубу.



Во время работы необходимо обеспечить достаточную подачу свежего воздуха. Для отвода воздуха необходимо наличие притока воздуха.

2.3 Режим рециркуляции воздуха с угольным фильтром

Возникающие над плитой пары вытягиваются вентилятором. Через металлический жирулавливающий фильтр и угольный фильтр воздух в значительной степени очищается от жировых частиц и запахов, а затем возвращается в помещение.



Если прибор не снабжен угольными фильтрами, их необходимо заказать и установить перед вводом прибора в эксплуатацию.

2.4 Оснащение

- 1 корпус вытяжки, содержит: вытяжной вентилятор, светодиодное освещение, элементы управления и индикации, металлический жирулавливающий фильтр
- Обшивка
- Монтажный материал
- Угольный фильтр в режиме рециркуляции воздуха (не входит в комплект поставки, доступен в качестве принадлежностей)

2.5 Конструкция



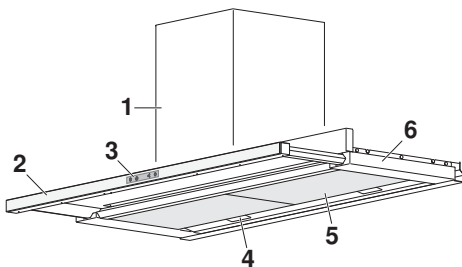

- 1 Обшивка
- 2 Плоский вытяжной прибор
- 3 Элементы управления и индикации
- 4 Освещение с крышкой
- 5 Металлический жирулавливающий фильтр
- 6 Корпус вытяжки











2.6 Элементы управления и индикации



Кнопки

-  Включение/выключение прибора
-  Выбор уровня мощности вытяжки 1–3;
активация интенсивного уровня мощности
-  Включение/выключение освещения;
настройка температуры света
-  Активация задержки выключения

Символы индикаторов

-  Защита при вытирании
-  Задержка выключения
-  Уровень мощности вытяжки 1
-  Уровень мощности вытяжки 2
-  Уровень мощности вытяжки 3
-  Интенсивный уровень мощности вытяжки (мигает)
-  Индикатор загрязнения жироулавливающего фильтра
-  Индикатор загрязнения угольного фильтра (только при циркуляции воздуха)

 В зависимости от модели и оснащения конструкция прибора может в деталях отличаться от описанного стандартного исполнения.

3 Управление











3.1 Первый ввод в эксплуатацию

Конфигурация прибора















Прибор можно использовать в режиме вытяжной вентиляции или в режиме рециркуляции воздуха. На заводе-изготовителе прибор предварительно настроен на **режим рециркуляции воздуха**. Интервал очистки угольного фильтра составляет 180 часов работы. Эту предварительную настройку можно отрегулировать в зависимости от условий использования вытяжки.

 Если прибор будет использоваться как модель с вытяжной вентиляцией, индикатор загрязнения угольного фильтра необходимо отключить.







Подготовка прибора к режиму вытяжной вентиляции

- ▶ Полностью выдвинуть плоский вытяжной прибор.
- ▶ Выключить прибор и освещение.
- ▶ Удерживать кнопку  нажатой в течение 3 секунд.
 - Мигают символ индикации  и, в зависимости от предустановленного интервала очистки, ,  или .
- ▶ **Во время мигания:** повторно нажать и удерживать кнопку  нажатой в течение 3 секунд.
 - Символ индикатора  и, в зависимости от предустановленного интервала очистки, ,  или  гаснут.
 - Прибор теперь настроен на режим вытяжной вентиляции, а индикатор загрязнения угольного фильтра **деактивирован**.



Подготовка прибора к режиму рециркуляции воздуха

- ▶ Полностью выдвинуть плоский вытяжной прибор.
- ▶ Выключить прибор и освещение.
- ▶ Удерживать кнопку  нажатой в течение 3 секунд.
 - Мигают символ индикации  и, в зависимости от предустановленного интервала очистки, ,  или .
- ▶ Чтобы изменить интервал очистки угольного фильтра, нажимать кнопку  до тех пор, пока не начнет мигать соответствующий символ индикатора  + ,  или  (см. таблицу).
 - Выбранная настройка активируется через 5 секунд.
 - Символ индикатора  и, в зависимости от предустановленного интервала очистки, ,  или  гаснут.
 - Прибор теперь настроен на режим рециркуляции воздуха, а индикатор загрязнения угольного фильтра **активирован**.

Интервал очистки угольного фильтра



Интенсивность готовки	Индикатор загрязнения чез	Символ индикатора мигает
Не слишком часто и/или в основном без образования сильного запаха	240 часов	 + 
Стандартная (заводская настройка)	180 часа	 + 
Часто и/или с образованием сильного запаха	120 часа	 + 

3.2 Включение/выключение прибора

- ▶ Полностью выдвинуть плоский вытяжной прибор.
- ▶ Нажать кнопку .
 - Прибор включается на уровне мощности 1, освещение активируется.
 - Загорается соответствующий символ индикатора .





- ▶ Повторно нажать кнопку  в активном режиме работы или полностью задвинуть плоский вытяжной прибор.
 - Прибор и освещение выключаются.

 Если снова полностью выдвинуть плоский вытяжной прибор, прибор включается на ранее установленном уровне мощности.

 Прибор можно включить напрямую, нажав кнопку . Перед этим полностью выдвинуть плоский вытяжной прибор.



3.3 Выбор уровня мощности вытяжки

Доступны четыре уровня мощности вытяжки. Уровни 1–3 с низкой, средней и высокой мощностью, а также интенсивный уровень мощности вытяжки.

- ▶ Нажать кнопку .
 - Прибор включается на уровне мощности 1, освещение активируется.
- ▶ Нажимать кнопку  до тех пор, пока не будет отображаться необходимый уровень мощности 1–3.
 - Прибор переключается на выбранный уровень мощности, светится соответствующий символ индикатора ,  или .



Интенсивный уровень

Интенсивный уровень мощности доступен в течение пяти минут и служит для кратковременной интенсивной вытяжки паров, например во время жарки. Интенсивный уровень мощности затем переключается на ранее выбранный уровень или прибор выключается.

- ▶ Нажать и удерживать кнопку  в активном режиме работы вытяжки.
 - Прибор переключится на интенсивный уровень мощности, начнет мигать символ индикатора .
- ▶ Чтобы завершить интенсивный уровень мощности до истечения 5 минут, нажать кнопку  во время работы вытяжки на интенсивном уровне.
 - Прибор переключается на ранее выбранный уровень мощности вытяжки.

 Четыре уровня мощности можно выбирать, выдвигая и задвигая плоский вытяжной прибор через короткие промежутки времени (прибл. 1 секунда). Следить за тем, чтобы плоский вытяжной прибор задвигался до механического конечного упора.

3.4 Освещение





- ▶ Нажать кнопку .
 - Освещение включается.
- ▶ Повторно нажать кнопку .
 - Освещение выключается.

Настройка температуры света

- ▶ При активном освещении: нажимать кнопку  до тех пор, пока не будет установлена необходимая температура света.
 - Выбранная температура света применяется.

3.5 Дополнительное время работы

Время задержки выключения используется для устранения остаточных запахов. В зависимости от предварительной настройки прибор продолжает работать в течение 5–20 минут на выбранном уровне мощности, а затем автоматически выключается.

- ▶ Нажать кнопку .
 - Прибор включается на уровне мощности 1, освещение активируется.
- ▶ Нажимать кнопку  до тех пор, пока не будет отображаться необходимый уровень мощности вытяжки.
- ▶ Нажать кнопку , чтобы активировать функцию задержки выключения.
 - Задержка выключения запускается, и по истечении времени выполнения (см. таблицу) прибор и освещение выключаются.
 - Пока задержка выключения активна, светится символ индикатора  и соответствующий уровень мощности вытяжки.
- ▶ Чтобы завершить задержку выключения до истечения времени выполнения, нажать кнопку .
 - Прибор и освещение выключаются.



Уровень мощности вытяжки	Задержка выключения в минутах
█	20
██	15
███	10
████ (мигает)	5



За 5 минут до начала приготовления пищи рекомендуется включить прибор на уровень 2. После приготовления пищи оставить прибор работать еще несколько минут для полного удаления запахов.

3.6 Защита при вытирании

Функция защиты при вытирании временно отключает кнопочную панель / панель управления и целесообразна при кратковременной очистке элементов управления.

- ▶ Выключить прибор и освещение.
- ▶ Удерживать кнопку  нажатой в течение 5 секунд.
 - Функция защиты при вытирании активируется, прибор временно выключается, загорается символ индикатора .
 - Функция защиты при вытирании отключается через 30 секунд, символ индикатора  гаснет.

3.7 Индикаторы загрязнения



Металлический жироулавливающий фильтр

Через 20 часов работы начнет мигать символ индикатора . Достигнуто предельное загрязнение, металлические жироулавливающие фильтры необходимо очистить.

Угольный фильтр (только для режима рециркуляции воздуха)

В зависимости от предустановленного интервала очистки символ индикатора  начинает мигать через 120, 180 или 240 часов работы. Более подробно в разделе Первый ввод в эксплуатацию (см. страницу 9). Предельное загрязнение достигнуто. Угольный фильтр необходимо очистить, регенерировать или заменить. Также следует очистить металлический жиросоудаляющий фильтр.

Сброс индикатора загрязнения после проведенной очистки

- ▶ Выключить прибор и освещение.
- ▶ Удерживать кнопку  нажатой в течение 5 секунд.
 - Символы индикаторов  или  гаснут.





Активировать индикатор загрязнения угольного фильтра только в том случае, если прибор используется в режиме рециркуляции воздуха. Более подробно в разделе Первый ввод в эксплуатацию (см. страницу 9).

3.8 OptiLink

С помощью этой функции пользователю больше не нужно вручную управлять вытяжкой. OptiLink контролирует настроенные уровни мощности конфорок и автоматически настраивает соответствующий уровень мощности вытяжки.





Доступны следующие настройки:

-	ВЫКЛ.	Функция OptiLink выключена
	Режим работы Silent	Низкий уровень шума вытяжки
	Режим работы Standard	Нормальный режим работы
	Интенсивный режим работы	Высокая мощность вытяжки пара

Соединение вытяжки с варочной поверхностью



Вытяжка может соединяться только с варочными поверхностями, которые имеют функцию OptiLink.

- ▶ Активация «режима соединения» на варочной поверхности: соответствующая информация содержится в руководстве по эксплуатации варочной поверхности.
- ▶ Активация «режима соединения» на вытяжке:
- ▶ Полностью выдвинуть плоский вытяжной прибор.
- ▶ Выключить прибор и освещение.
- ▶ На выключенном приборе нажать кнопку  и удерживать в течение 5 секунд.
 - Символ индикатора  мигает, когда «режим соединения» активен.
 - При успешном соединении с варочной поверхностью в течение 10 секунд светится , затем вытяжка готова к работе в режиме OptiLink и в ручном режиме.
 - Если установить соединение не удалось, символ индикатора  перестает мигать. В этом случае можно инициировать новую попытку соединения.
- ▶ Если соединение установлено успешно, это необходимо подтвердить на варочной поверхности. Соответствующая информация содержится в руководстве по эксплуатации варочной поверхности.



Во время процесса соединения кнопки и элементы управления на вытяжке неактивны.



Вытяжка может быть дополнительно соединена с тремя варочными поверхностями. Также можно одновременно соединять несколько вытяжек с одной варочной поверхностью. Обязательным условием для соединения являются приборы, оснащенные функцией OptiLink.

Режимы работы

В режиме работы OptiLink доступны три режима, которые отличаются временем реакции и максимальным уровнем мощности. Таким образом, пользователь может выбирать наиболее подходящий для него режим.

Режим работы	Время реакции	Максимальный уровень мощности
Режим работы Silent	60 с	2
Режим работы Standard	45 с	3
Интенсивный режим работы	20 с	Интенсивный

Выбор режима работы

- ▶ Полностью выдвинуть плоский вытяжной прибор.
- ▶ Выключить прибор и освещение.
- ▶ При выключенном приборе одновременно нажать кнопки  и .
 - Текущий выбранный режим работы отображается с помощью символа уровня мощности (■ = режим работы Silent, ■■ = режим работы Standard, ■■■ = интенсивный режим работы).
- ▶ Когда отображается соответствующий уровень мощности (■, ■■, ■■■), выбрать нужный режим работы, нажав кнопку .
 - Через 5 секунд после последнего ввода выбранная настройка сохраняется.

Поведение вытяжки при активной функции OptiLink

При включенной функции OptiLink

- Включается освещение вытяжки, как только включается варочная поверхность.
- После включения вытяжка сразу включается на уровень мощности 1, как только конкретной конфорке будет присвоен определенный уровень мощности. Уровень 1 на вытяжке будет сохраняться согласно выбранному режиму в течение времени реакции, прежде чем вытяжка откорректирует мощность в соответствии с настройкой варочной поверхности.
- Вытяжка регулирует уровень мощности в соответствии с текущей настройкой варочной поверхности.

Ручной режим работы

- Если варочная поверхность или функция OptiLink выключена, управление в ручном режиме работы возможно в любое время.

Ручное управление

- При включенной варочной поверхности и активированной функции OptiLink ручное управление возможно в любое время. Через 3 минуты после последнего ввода возобновляется управление функцией OptiLink.

Задержка выключения

Задержка выключения активируется сразу после окончания процесса приготовления. Это происходит при следующих условиях:

- Мощность последней активной конфорки снижается до уровня 0 или конфорка работает с функцией растапливания.
- Варочная поверхность выключается, в то время как вентилятор вытяжки работает на уровне мощности 1, 2, 3 или интенсивном уровне.

Освещение работает независимо от задержки вентилятора и гаснет через 5 минут после выключения варочной поверхности. Этого времени достаточно для подачи блюд.



Во время активного времени задержки светится символ индикатора

Отсоединение вытяжки от варочной поверхности

Для отсоединения вытяжки от варочной поверхности выполнить следующие действия:

- ▶ Полностью выдвинуть плоский вытяжной прибор.
- ▶ Выключить варочную поверхность и вытяжку.
- ▶ Нажать и удерживать кнопку вытяжки в течение 10 секунд.
 - Символ индикатора начинает мигать через 5 секунд и гаснет через 10 секунд.
- ▶ Порядок действий для завершения функции OptiLink описан в руководстве по эксплуатации варочной поверхности.

Устранение ошибки соединения

Соединение между вытяжкой и варочной поверхностью не может быть установлено.

- ▶ Убедитесь, что варочная поверхность находится в «режиме соединения».
- ▶ Выключите на варочной поверхности функцию OptiLink.
- ▶ Нажать и удерживать кнопку вытяжки в течение 15 секунд.
 - В течение этого времени символ индикатора должен начать мигать и снова погаснуть.
- ▶ Затем повторите установку соединения, как описано в этой главе.
- ▶ Если ошибка повторяется: обратитесь в сервисную службу.

3.9 Пульт дистанционного управления (принадлежность)

Этим устройством можно управлять с помощью пульта дистанционного управления (не входит в комплект поставки, можно заказать в качестве принадлежности).

- Уменьшение уровня мощности
- + Увеличение уровня мощности
- Активация задержки выключения
- Включение/выключение освещения

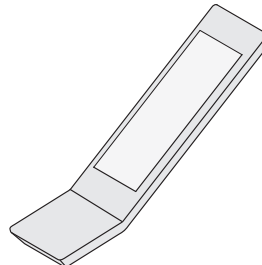

-  Не размещать пульт дистанционного управления вблизи источников тепла. Утилизировать батарейки в соответствии с национальными правилами на специальном заводе вторичной переработки.

4 Техническое обслуживание и уход

4.1 Очистка корпуса

-  Следить за тем, чтобы в прибор не попала вода. Вода в приборе может привести к повреждениям.

Запрещается использовать для очистки абразивные чистящие средства, абразивные или стальные губки и т. п. Они могут повредить поверхность. Перед очисткой отключить энергоснабжение.

Наружные поверхности

- ▶ Очистить с помощью чистой, смоченной теплой водой ветоши с добавлением мягкого моющего средства, затем как следует просушить.

Внутренние поверхности

На внутренних поверхностях рядом с металлическим жироулавливающим фильтром и вытяжкой могут скапливаться жир и конденсат.

- ▶ Очистить с помощью чистой, смоченной теплой водой ветоши с добавлением мягкого моющего средства, при необходимости использовать мягкую щетку, затем как следует просушить кухонными салфетками.

4.2 Металлический жироулавливающий фильтр

Металлические жироулавливающие фильтры при нормальном использовании следует очищать не реже одного раза в два месяца (при интенсивном использовании чаще) и при срабатывании индикатора загрязнения. При оптимальном уходе функциональность металлических жироулавливающих фильтров гарантируется в течение многих лет.

Демонтаж

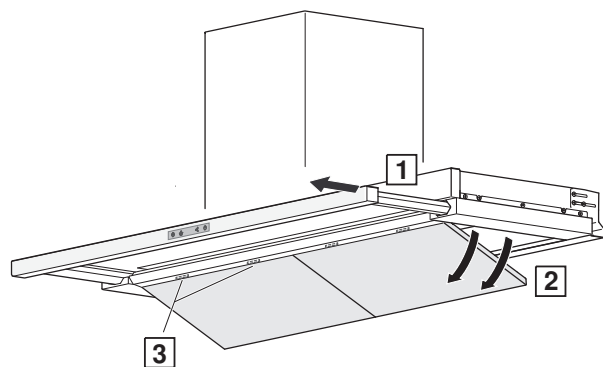

- ▶ Полностью выдвинуть плоский вытяжной прибор **1**.
- ▶ Опустить сзади металлический жироулавливающий фильтр **2** вниз и осторожно вынуть его из крепежных пазов **3** держателя.

Очистка

- ▶ Помыть металлический жирулавливающий фильтр в посудомоечной машине. Для посудомоечной машины выбрать программу «Интенсивная». Если посудомоечная машина отсутствует: замочить жирулавливающий фильтр в воде с добавлением мягкого моющего средства.
- ▶ Помыть, хорошо промыть чистой холодной водой и высушить.
 - Очищенные жирулавливающие фильтры снова готовы к использованию.
- ▶ Снова установить металлический жирулавливающий фильтр.
- ▶ Сброс индикатора загрязнения (см. страницу 18).



В результате очистки металлические жирулавливающие фильтры могут слегка изменить цвет. Но это никак не влияет на эффективность работы фильтров.

4.3 Долговечный угольный фильтр Plus

При нормальном использовании долговечный угольный фильтр Plus следует очищать и регенерировать каждые 3–6 месяцев и всегда при срабатывании индикатора загрязнения. В зависимости от использования не следует превышать 5–8 циклов регенерации. При оптимальном уходе срок службы долговечного угольного фильтра Plus составляет до 3 лет.



Отключить электропитание.

Демонтаж

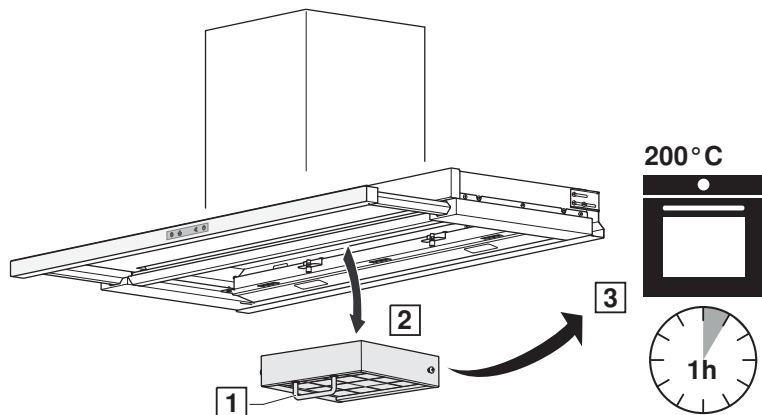

- ▶ Полностью выдвинуть плоский вытяжной прибор и снять металлический жирулавливающий фильтр.
- ▶ Нажать ручку **1** и вытянуть блок угольного фильтра **2** вниз из направляющей.

Очистка и регенерация

- ▶ Нагреть блок угольного фильтра **2** в духовой печи **3**.
- ▶ Выбрать верхний/нижний жар или обдув горячим воздухом 200° С и регенерировать в течение 60 минут на решетке.
- ▶ Дать остыть.



Дать угольному фильтру остыть перед установкой после тепловой регенерации в духовой печи. Опасность получения ожогов!



5 Самостоятельное устранение неисправностей



- ▶ Установка осуществляется в обратной последовательности.
- ▶ Сброс индикатора загрязнения (см. страницу 18).



Загрязненные и больше не поддающиеся регенерации долговечные угольные фильтры утилизировать на специальном заводе вторичной переработки.

4.4 Сброс индикатора загрязнения

Индикаторы загрязнения металлического жироулавливающего фильтра  и угольного фильтра  сбрасываются после проведенной очистки/замены.

- ▶ При выключенном приборе удерживать кнопку  нажатой в течение 5 секунд.
 - В случае успешного сброса символ индикатора  или  гаснет.

4.5 Замена светодиодных ламп

В целях безопасности светодиодные лампы должны заменяться нашим сервисным центром.

5 Самостоятельное устранение неисправностей

В этом разделе приведен перечень неисправностей, которые можно легко устранить самостоятельно, следуя инструкциям. Если неисправность не поддается устранению, обратиться в сервисный центр.

Перед тем как позвонить в сервисный центр, записать заводской номер прибора (см. заводскую табличку в разделе «Технические характеристики») и составить пояснение того, как произошла неисправность.

Неисправность	Возможная причина	Устранение
Не работает прибор.	<ul style="list-style-type: none">▪ Перебой в электроснабжении.	<ul style="list-style-type: none">▶ Проверить электроснабжение.▶ Заменить предохранитель.▶ Снова включить защитный автомат.
Не работает освещение.	<ul style="list-style-type: none">▪ Светодиодная лампочка перегорела.	<ul style="list-style-type: none">▶ Обратиться в сервисный центр.
Неисправность	Возможная причина	Устранение
Прибор плохо вытягивает воздух.	<ul style="list-style-type: none">▪ Загрязнены металлические жироулавливающие фильтры.	<ul style="list-style-type: none">▶ Очистить металлические жироулавливающие фильтры.
	<ul style="list-style-type: none">▪ Только для режима рециркуляции воздуха: загрязнены угольные фильтры.	<ul style="list-style-type: none">▶ Очистить и регенерировать или заменить угольные фильтры.
	<ul style="list-style-type: none">▪ Только для режима вытяжной вентиляции: недостаточный приток свежего воздуха.	<ul style="list-style-type: none">▶ Обеспечить подачу свежего воздуха.

6 Принадлежности и запасные части

При заказе необходимо указывать серию прибора и точные наименования принадлежностей или запасных частей.

Металлический жироулавливающий фильтр (примерный вид, зависит от модели)

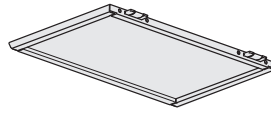

Долговечный угольный фильтр Plus

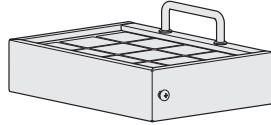

Пульт дистанционного управления

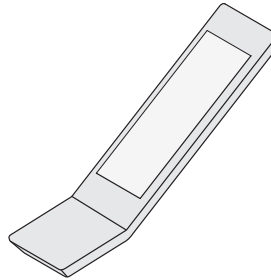

7 Технические характеристики

Подключение к электросети

Доступ к заводской табличке:

- ▶ Демонтировать металлические жироулавливающие фильтры.
- Заводская табличка находится на внутренней стороне прибора.
- Вторая заводская табличка входит в комплект поставки и должна сохраняться для идентификации прибора.

7.1 Технический паспорт изделия

Согласно Постановлению ЕС № 65/2014 и № 66/2014.

Описание	Сокращения	Единица измерения	Значение
Марка	S	-	V-ZUG Ltd
Обозначение модели	M	-	61057/61058/ 61060
Годовой расход электроэнергии	AEC _{hood}	кВт·ч/год	31,2
Коэффициент энергоэффективности	EEl _{hood}	%	42,0
Класс энергоэффективности	EEC	-	A+
Гидродинамическая эффективность	FDE _{hood}	%	34,7
Класс гидродинамической эффективности	FDEC	-	A
Эффективность освещения	LE _{hood}	люкс/Вт	28,0
Класс эффективности освещения	LEC	-	A
Степень осаждения жира	GFE _{hood}	%	82,0
Класс по степени осаждения жира	GFEC	-	C
Поток воздуха при минимальной скорости	Q _{min}	м ³ /ч	247
Поток воздуха при максимальной скорости (за исключением интенсивного или высокоскоростного уровней)	Q _{max}	м ³ /ч	452
Поток воздуха во время работы на интенсивном или высокоскоростном уровне	Q _{boost}	м ³ /ч	653
Амплитудно-взвешенный уровень воздушного шума при минимальной скорости	SPE _{min}	дБА	38
Амплитудно-взвешенный уровень воздушного шума при максимальной скорости	SPE _{max}	дБА	53
Скорректированный по шкале А уровень воздушного шума во время работы на интенсивном или высокоскоростном уровне	SPE _{boost}	дБА	64
Измеренная потребляемая мощность в выключенном состоянии	P ₀	W	0,48
Измеренная потребляемая мощность в состоянии готовности (режиме ожидания)	P _s	W	0,0
Коэффициент продления времени	f	-	0,8

Измеренный объемный поток воздуха в оптимальной точке	$Q_{\text{ВЕР}}$	м ³ /ч	380,6
Измеренное давление воздуха в оптимальной точке	$P_{\text{ВЕР}}$	Па	341
Измеренная входная электрическая мощность в оптимальной точке	$W_{\text{ВЕР}}$	W	103,0
Номинальная мощность осветительной системы	W_L	W	4
Средняя сила освещения системы освещения на плите	E_{middle}	люкс	113
Порог звуковой мощности	L_{wa}	дБА	-

8 Утилизация

8.1 Упаковка



Детям ни в коем случае нельзя играть с упаковочным материалом (опасность травм и удушья). Храните упаковочный материал в безопасном месте или утилизируйте его согласно действующим предписаниям по охране окружающей среды.

8.2 Безопасность

Прибор следует сделать непригодным для эксплуатации, чтобы избежать несчастных случаев, вызванных неправильным использованием (например, в случае играющих детей):





- ▶ отсоединить прибор от электросети. Отсоединение стационарно установленного прибора должно осуществляться квалифицированным электриком. Затем обрезать сетевой кабель прибора.

8.3 Утилизация



- Символ «перечеркнутый мусорный бак» означает, что отработанные электрические и электронные приборы необходимо утилизировать отдельно (WEEE, Директива ЕС об утилизации электрического и электронного оборудования). Такие приборы могут содержать опасные для человека и окружающей среды вещества.
- Эти приборы необходимо утилизировать в специально отведенных пунктах сбора для переработки электрического и электронного оборудования. Их нельзя утилизировать вместе с несортированными бытовыми отходами. Тем самым вы вносите свой вклад в защиту ресурсов и окружающей среды.
- За дополнительной информацией обращайтесь в местные органы власти.

Адреса импортеров

			
AU/NZ	V-ZUG Australia Pty. Ltd. 2/796 High Street Kew East 3102, VIC AUSTRALIA	LB	Kitchen Avenue SAL Mirna El Chalouhi Highway Wakim Bldg, Jdeihel Beirut LEBANON
CN	V-ZUG (Shanghai) Domestic Appliance Co. Ltd. Raffles City Changning Office Tower 3 No. 1139 Changning Road 200051 Shanghai CHINA	RU	ООО «ХОМТЕК» ул. Дубининская, 57, корпус 1 113054 Москва Российская Федерация
AT/BE/ DK/DE/ ES/FR/ NO/NL/ LU/SE	V-ZUG Europe BV Evolis 102 8530 Harelbeke BELGIUM	SG	V-ZUG Singapore Pte. Ltd. 6 Scotts Road Scotts Square #03-11/12/13 228209 Singapore SINGAPORE
GB/IE	V-ZUG UK Ltd. 27 Wigmore Street London W1U 1PN GREAT BRITAIN	TH	V-ZUG (Thailand) Ltd. 140/36, 17th Floor ITF Tower, Silom Road Suriyawong Sub-district Bangrak District Bangkok 10500 THAILAND
HK/MO	V-ZUG Hong Kong Co. Ltd. 12/F, 8 Russell Street Causeway Bay HONG KONG	TR	GÜRELLER Anchor Sit.3A/1-2 Çayyolu 06690 ÇANKAYA/ANKARA TURKEY
IT	Frigo 2000 S.p.A Viale Fulvio Testi 125 20092 Cinisello Balsamo (Milano) ITALY	UA	Приватне підприємство «Стіріон» (корпорация МИПС) Вулиця Осипова, 37 65012 Одеса УКРАЇНА
IL	Digital Kitchen Hataarucha 3 6350903 Tel Aviv ISRAEL	VN	V-ZUG VIETNAM COMPANY LTD. 21st Floor, Saigon Centre, 67 Le Loi Ben Nghe Ward, District 1 Ho Chi Minh City, 700000 VIETNAM

9 Алфавитный указатель

Символы

OptiLink..... 13

А

Адреса импортеров..... 22

В

Ввод в эксплуатацию 6

Включение/выключение прибора
..... 10

Выбор уровня мощности вытяжки
..... 11

Д

Для заметок 24

З

Заводская табличка 19

Задержка выключения..... 12

Запасные части 19

Защита при вытирании 12

И

Индикатор загрязнения..... 12

Интервал очистки угольного фильтра..... 10

К

Конструкция..... 8

Конфигурация прибора 9

Н

Номер модели..... 2

О

Область применения..... 2

Обозначение модели 2

Описание прибора..... 8

Освещение 11

Оснащение..... 8

Очистка

Долговечный угольный фильтр Plus..... 17

Корпус..... 16

Металлический жирулавливающий
фильтр 16

П

Подключение к электросети
..... 19

Послегарантийное обслуживание
..... 27

Прибор

Утилизация..... 21

Принадлежности..... 19

Пульт дистанционного управления 15

Р

Режим вытяжной вентиляции
..... 8

Режим рециркуляции воздуха
..... 8

С

Самостоятельное устранение неполадок 18

Символы 4

Служба поддержки и сервисного
обслуживания..... 27

Т

Температура света..... 11

Технические вопросы 27

Технические характеристики
..... 19

Технический паспорт изделия
..... 21

Техническое обслуживание и уход 16

Тип..... 2

У

Указания по технике безопасности

Использование по назначению
..... 6

Общие 4

Перед первым вводом в эксплуатацию.. 6

Техника безопасности при эксплуатации
..... 7

Указания по использованию
..... 6

Указания по технике безопасности 5

Установка прибора..... 6

Управление 9

Установка прибора 6

Утилизация 21

Э

Элементы управления и индикации 9

10 Для заметок

11 Служба поддержки и сервисного обслуживания



В главе «Устранение неисправностей» можно получить ценные указания по устранению мелких неисправностей. Таким образом, необходимость в вызове сервисного техника отпадает, и появляется возможность сэкономить на связанных с этим затратах.

Информация о гарантии, предоставляемая компанией V-ZUG, содержится на сайте www.vzug.com →Сервисное обслуживание

→Информация о гарантии. Просьба внимательно с ней ознакомиться.

Зарегистрировать свой прибор фирмы V-ZUG можно в интернете на сайте www.vzug.com →Сервисное обслуживание

→Регистрация гарантии. В случае возможных неполадок это позволит получить квалифицированную техническую поддержку в течение всего гарантийного срока. Для регистрации потребуется серийный номер (SN) и наименование прибора. Эти сведения находятся на заводской табличке прибора.

Информация о приборе:

SN: _____ Прибор: _____

Эта информация должна быть всегда под рукой в случае обращения в сервисную службу компании V-ZUG. Спасибо.

- ▶ Демонтировать металлические жироулавливающие фильтры.
 - Заводская табличка находится на внутренней стороне прибора.
 - Вторая заводская табличка входит в комплект поставки и должна сохраняться для идентификации прибора.

Заказ на ремонт

На сайте www.vzug.com→Сервисное обслуживание→Номер сервисной службы указан телефонный номер ближайшего к вам сервисного центра компании V-ZUG.





Технические вопросы, принадлежности, послегарантийное обслуживание

Сотрудники компании V-ZUG охотно помогут решить все организационные и технические вопросы, примут заказ на комплектующие и запасные части или проинформируют о новейших договорах на сервисное обслуживание.









Краткое руководство



Кнопки

-  Включение/выключение прибора
-  Выбор уровня мощности вытяжки 1–3; активация интенсивного уровня мощности
-  Включение/выключение освещения; настройка температуры света
-  Активация задержки выключения

Символы индикаторов

-  Защита при вытирании
-  Задержка выключения
-  Уровень мощности вытяжки 1
-  Уровень мощности вытяжки 2
-  Уровень мощности вытяжки 3
-  Интенсивный уровень мощности вытяжки (мигает)
-  Индикатор загрязнения жирулавливающего фильтра
-  Индикатор загрязнения угольного фильтра (только при циркуляции воздуха)



1075524-02

